

# Primo<sup>®</sup> OVENSALPA 1000

*wc-osastojen laminaattioviin*



Aseointitoiminto pitää salvan aina oikeassa asennossa

Peitekilvet vanhan salvan  
1968/1969 reikien peittämiseen

Vastakappale varmistaa  
salvan toiminnan

Uusi vahva rakenne

Uusi moderni muoto

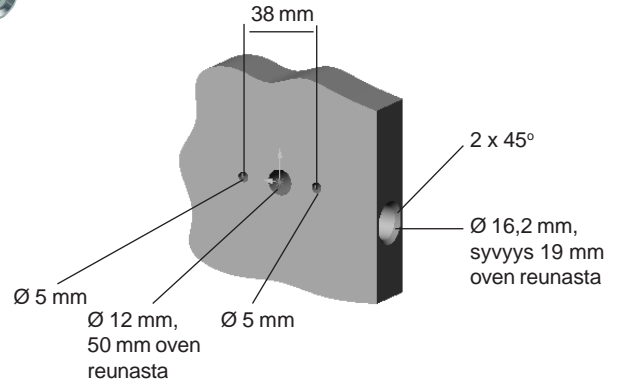
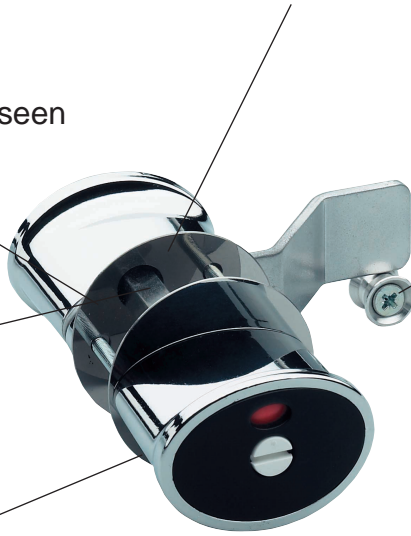

Porausohje

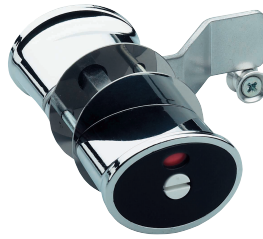
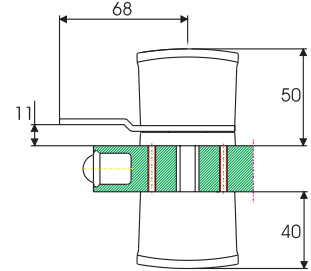
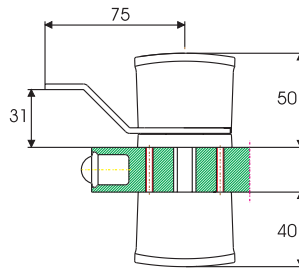
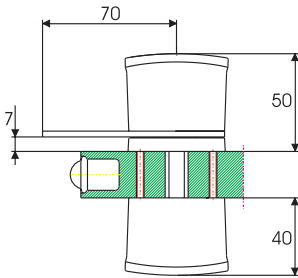
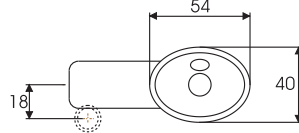

Ovensalpa 1000, suora telki,  
kromattu, ovenvahvuudet  
24 ja 40 mm.

Ovensalpa 1001, taivutettu telki,  
kromattu, ovenvahvuudet  
24 ja 40 mm.

Ovensalpa 1002, taivutettu telki,  
kromattu, ovenvahvuus 13 mm.



[www.abloy.fi](http://www.abloy.fi)

**Etelä-Suomi**  
Abloy Oy  
Soidinkuja 4  
00700 HELSINKI  
puh. 09-7779 4200  
fax. 09-7779 4377

**Länsi-Suomi**  
Abloy Oy  
Tohlopinranta 28  
33270 TAMPERE  
puh. 03-284 0111  
fax. 03-284 0280

**Itä- ja Pohjois-Suomi**  
Abloy Oy  
Wahlforssinkatu 20  
80100 JOENSUU  
puh. 013-2501  
fax. 013-250 2209

